

組立説明書

このたびは、カリモク商品をお買い上げ頂きまして誠にありがとうございます。
この説明書をよくお読みの上、正しくご使用ください。
組立を行なう前に梱包内容を確認してください。また安全と破損防止のため、
毛布などを敷き作業は必ず2名で行なってください。

同梱部品

脚 *4
フェルト*4

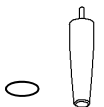

警告!!

同時に全ての引出を出さないでください。
前倒れの恐れがあります。

■配線方法

天板後と仕切板後から背板へ
コードが抜けません。

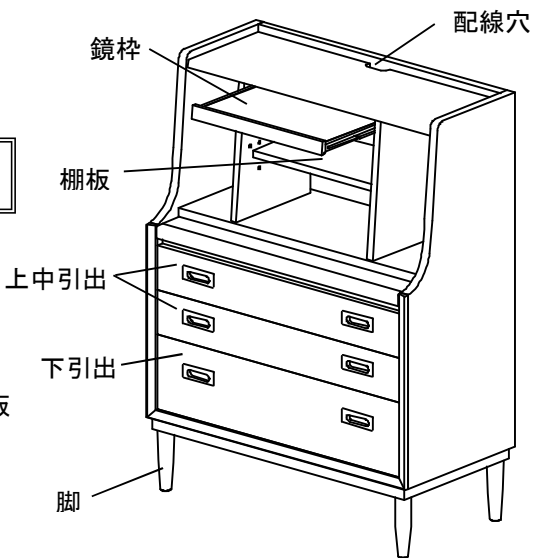
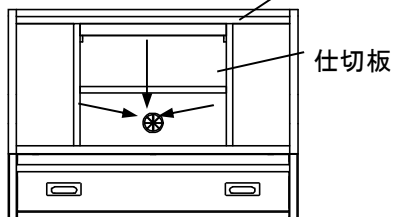

■脚の取付方法

下置底面4隅のネジ穴(4ヶ所)へ
付属の脚4本を時計回りにねじ込
んでしっかり取り付けてください。

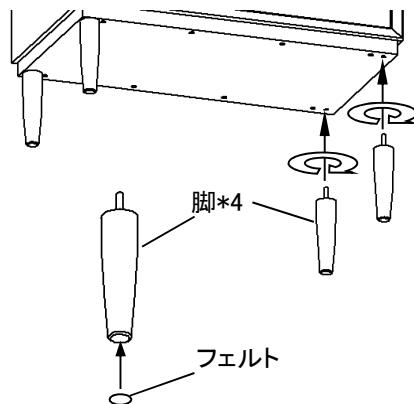

■フェルトの取付方法

設置時、グラツキがある場合は
付属のフェルトを脚下面に貼ってください。

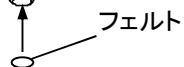

■棚板の取付方法

- 1: 棚板を取り外し、棚ダボを半時計周りに回して棚板受けダボを外します。
- 2: 外した棚ダボをお好みのネジ穴にはめ、棚板を取付けてください。

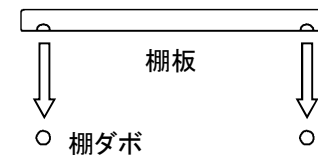

■引出の取付方法

引出を外す時は、下引出から外してください。

- 1: 下引出奥のストッパーを指で下げながら引出を引き抜いてください。
 - 2: 上と中引出下のストッパーを指で下げながら引出を引き抜いてください。
- ※引出をはめる時は、そのまま差し込んでください。

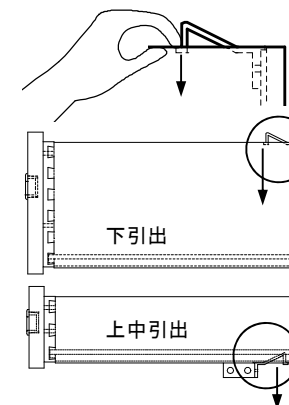

■鏡枠の取付方法

- 1: 鏡枠前下に指を掛けて、止まるまで前に引き出してください。絶対に引き出す途中で上下に力を掛けないでください。破損の恐れがあります。
- 2: 鏡枠がストッパーに当たるまで、ゆっくり降ろしてください。

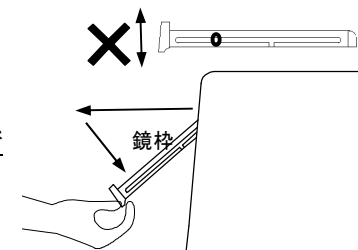

■鏡枠の角度変更方法(顔を映す場合)

- 1: 鏡枠を持ち上げ、仕切板についているストッパーを半時計周りに回して外してください。
- 2: 外したストッパーを角度用ネジ穴にはめて、鏡枠がストッパーに当たるまで、ゆっくり降ろしてください。(角度用ネジ穴は3ヶ所あり、上のネジ穴に設定する程、鏡が立ってきます。)

