

このたびは、カリモク商品をお買い上げ頂きましてありがとうございます。
この説明書をよくお読みの上、正しくご使用ください。
また、この説明書は必要なときにお読みいただくため大切に保管ください。

組立を行なう前に梱包内容を確認してください。また、安全と破損防止の為毛布などを敷き
作業は必ず2名で行なってください。

各部の名称

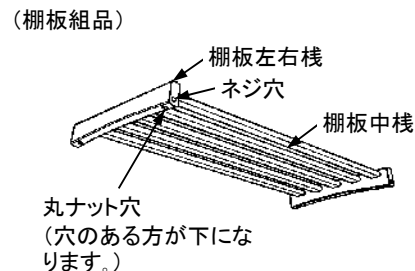

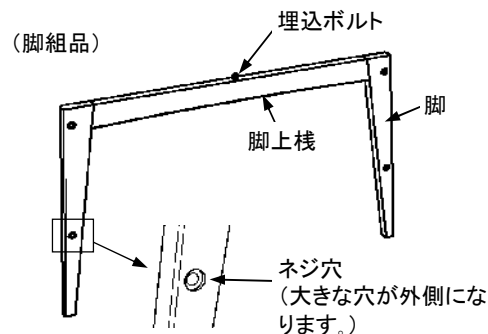
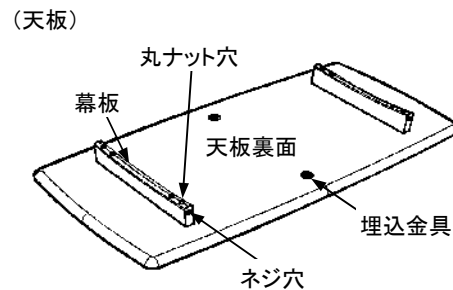
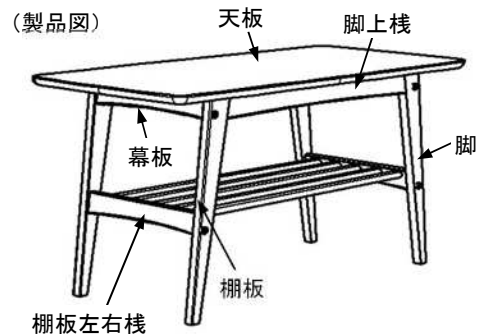

この孔は違います

部材



- ①天板 × 1
- ②脚組品 × 2
- ③棚板組品 × 1

組立金具

(テーブル大)

- ①半丸皿頭ボルト50mm × 8 
- ②丸ナット × 8 

(テーブル小)

- ①半丸皿頭ボルト50mm × 8 
- ②丸ナット × 8 

組立手順

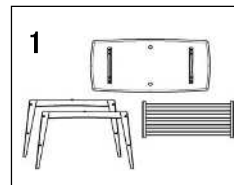

パーツは天板、脚組品、棚板組品とボルトナットです。

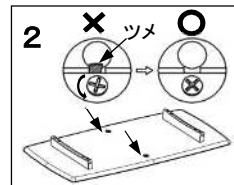

天板裏面を上向きに置き、埋込金具のツメが出ていないことを確認します。(ツメが出ていたときは十字をドライバーで回してください。)

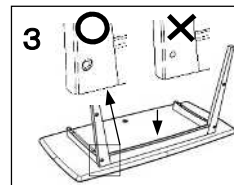

脚組品の外面を確認して天板に合わせます。(脚の大きな穴の面を外側に向けてください。)

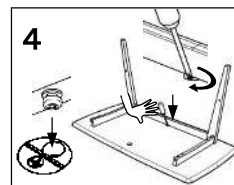

脚組品の埋込ボルトを天板埋込金具に差し込み、中央为天板と密着するように押さえながらドライバーで固定します。(埋込金具の十字を時計回りに止まるまでまわしてください。)

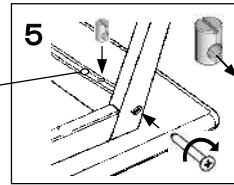

幕板に②丸ナットを差し込み、脚外側から①半丸皿頭ボルトを仮止めします。(丸ナットのネジ穴の向きはドライバーで合わせてください。)

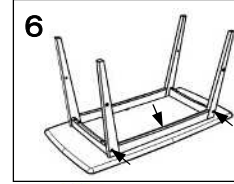

反対側の脚組品も同様に仮止めします。(2,3,4,5の繰り返し)

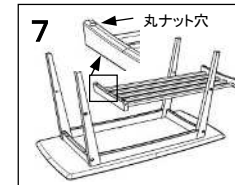

棚板の上下を確認して脚の取付位置に合わせます。(脚をキズつけないよう慎重に行ってください。)

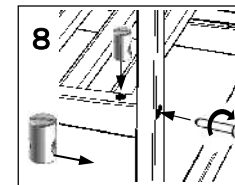

棚板左右棧に②丸ナットを差し込み、脚外側から①半丸皿頭ボルトを仮止めします。

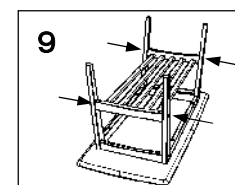

4ヶ所のボルトを仮止めするまで、棚板から手をはなさないでください。

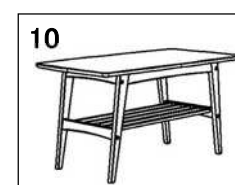

ぐらつきのない程度に仮止めし、天板が上になるように(使用する状態)置き直します。

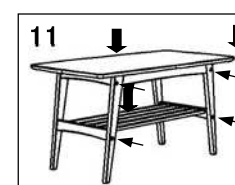

天板や棚板を上から軽く押さえながら、全てのボルトを完全に締め付けて固定します。



スキマやガタツキのある場合はいったんボルトをゆるめ、上から押さえながらボルトを締め直してください。



組立手順 5,6,8,9,10 で仮止めをしないで、本締めをすると本体にガタツキが発生する場合がありますのでご注意ください。